

RANGE HOOD

Model Number:	JXT8030ADS	JXT8036ADS	JXT8042ADS
Manufacturer Number:	S99E30S	S99E36S	S99E42S
Size:	30"	36"	42"

USER --- GUIDE

TABLE OF CONTENTS

Safety Instructions.....	1
Controls & Features.....	2-4
Maintenance.....	5-6
Warranty.....	7



Use, Care and Installation Guide

Read all Instructions before Installing and operating this appliance

Important Safety Notice

READ AND SAVE THESE INSTRUCTIONS

WARNING

TO REDUCE THE RISK OF FIRE OR ELECTRIC SHOCK, DO NOT USE THIS FAN WITH ANY SOLID-STATE CONTROL DEVICE.

WARNING

TO REDUCE THE RISK OF FIRE ELECTRIC SHOCK, OR INJURY TO PERSONS, OBSERVE THE FOLLOWING:

- a. Use this unit only in the manner intended by the manufacturer, if you have questions, contact the manufacturer.
- b. Before servicing or cleaning unit, switch power off at service panel and lock panel to prevent power from being switched on accidentally. When the service disconnecting means cannot be locked, securely fasten a prominent warning device, such as a tag, to the service panel.

CAUTION

For general ventilating use only. Do not use to exhaust hazardous or explosive materials and vapors. Take care when using cleaning agents or detergents. Suitable for use in household cooking area.

WARNING

TO REDUCE THE RISK OF RANGE TOP GREASE FIRE:

- a. Never leave surface units unattended at high settings. Boilovers cause smoking and greasy spillovers that may ignite. Heat oils slowly on low or medium settings.
- b. Always turn hood ON when cooking at high heat or when flambeing food (ie: Crepes Suzette, Cherries Jubilee, Peppercorn Beef Flambe)
- c. Clean ventilating fans frequently. Grease should not be allowed to accumulate on fan or filter.
- d. Use proper pan size. Always use cookware appropriate for the size of the surface element.

WARNING

TO REDUCE THE RISK OF INJURY TO PERSONS IN THE EVENT OF A RANGE TOP FIRE, OBSERVE THE FOLLOWING:

- a. SMOTHER FLAMES with a close-fitting lid, cookie sheet, or metal tray, then turn off the burner. BE CAREFUL TO PREVENT BURNS. If the flames do not go out immediately, EVACUATE AND CALL THE FIRE DEPARTMENT.
- b. NEVER PICK UP A FLAMING PAN – You may be burned.
- c. DO NOT USE WATER, including wet dishcloths or towels – a violent steam explosion will result.

Important Safety Notice

Read and save these instructions

- d. Use an extinguisher ONLY if:
 1. You know you have a Class ABC extinguisher, and you already know how to operate it.
 2. The fire is small and contained in the area where it started.
 3. The fire department is being called.
 4. You can fight the fire with your back to an exit

WARNING

TO REDUCE THE RISK OF FIRE, ELECTRIC SHOCK OR INJURY TO PERSONS, OBSERVE THE FOLLOWING:

- a. Installation work and electrical wiring must be done by qualified person (s) in accordance with all applicable codes and standards. Including fire-rated construction.
- b. Sufficient air is needed for power combustion and exhausting of gases through the flue (chimney) of fuel burning equipment to prevent back drafting. Follow the heating equipment manufacturer's guideline and safety standards such as those published by the National Fire Protection Association (NFPA) and the American Society for Heating, Refrigeration and Air Conditioning Engineers (ASHRAE) and the local code authorities.
- c. When cutting or drilling into wall or ceiling, do not damage electrical wiring and other hidden utilities.
- d. Ducted fans must always vent to the outdoors.

WARNING

TO REDUCE THE RISK OF FIRE, USE ONLY METAL DUCTWORK.

CAUTION

To reduce risk of fire and to properly exhaust air outside - Do not vent exhaust air into spaces within walls, ceilings, attics, crawl spaces or garages.

WARNING

TO REDUCE THE RISK OF SHOCK, THIS FAN MUST BE INSTALLED WITH AN ISOLATING WALL CONTROL/SWITCH.

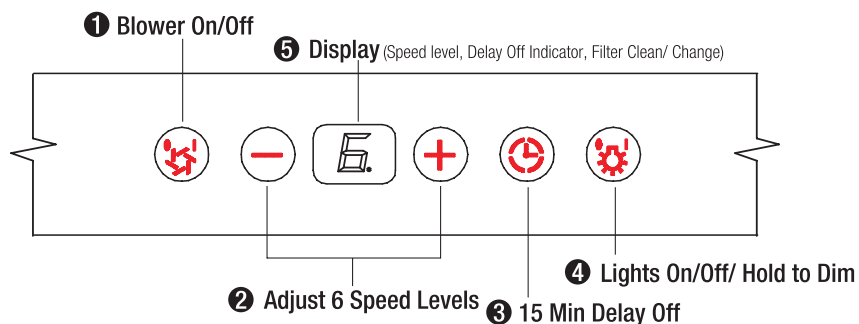

TOUCH CONTROLS & FEATURES





1 Blower On/Off

By pressing , the blower is switched On and Off. When switched on, the blower starts up on speed level 3.

2 Speed Selection

The 6 speed levels are selected by pressing  to decrease and  to increase speed level. The display indicates level selected.

3 Delay Off

This is used for programmed shut down of blower and lights 15 minutes after the function is activated. Press  once, a dot flashes in the lower right hand side of display  indicating the function is on. The hood will completely shut down in 15 minutes.

4 Lights On/Off/ Dim

Switch lights On and Off by pressing key  once. To dim lights, press and hold  for 2 seconds.

5 Advance Display Functions

Filter Clean Reminder (Metal):

After every 30 hours of use, the display will start flashing an  reminding you to clean the metal filters for residue and possible clogs.



The standard Metal Filters are required to be cleaned frequently and as recommended in order to maintain blower efficiency. If improperly maintained, residue from cooking will sift through filters and cause damage to hood blowers and other sensitive components; and possibly clog duct work and create a fire hazard.

CONTROLS: FILTER CHANGE INDICATOR (CARBON FILTERS)

Filter Change Reminder (Carbon, if fitted):

When your hood is installed as a 'Purifying' (Ductless Recirculating) unit, it is fitted with a set of Carbon Filters to purify exhaust and fumes from cooking, then re-circulate the air within the home. These Carbon Filters are required to be replaced after every 120 hours of use. The **Filter Change Reminder** function in the microprocessor needs to be switched on. The microprocessor in the controls when set, will elapse and count usage time and indicate by a flashing  when carbon filter replacement is needed.

Setting the Filter Change Reminder:

When Off, hold  for approx. 5 seconds. The display will change from  (exhaust mode) to , (purifying mode/ carbon filters used) this indicates that the elapse timer function is switched on and Carbon Filters are used.

Set Mode

hold 5 secs.



display from <--> to <C>



Filter Replace Indicator:



When the display  starts flashing, the Carbon Filters require replacement.

Change Filters

display <C> flashes



Re-setting Function:

Once filters are replaced, with hood off, press and hold , the display will appear; hold for approximately 5 seconds until  on display disappears . The Filter Change Reminder is now re-set and a new 120 hours elapse cycle is initiated.

To Reset

hold 5 secs.



display from <C> to < >



CONTROLS: FILTER CLEAN INDICATOR (METAL FILTERS)

Filter Clean Reminder (Standard Metal Filters fitted)

Whether your hood is installed as an Exhaust or Purifying unit, a set of metal filters are fitted by the factory. These Metal Filters are intended to filter out residue from cooking. They need not be replaced on a regular basis but are required to be kept clean. The **Filter Change Reminder** function in the microprocessor will automatically indicate by a flashing  when the metal filters need to be cleaned after every 30 hrs. of use. Filters can be cleaned by hand with non-abrasive soap or in a dishwasher. Heavily soiled filters should also be soaked in grease cutting detergent such as Formula '409' or its equivalent, prior to cleaning.

Filter Clean Reminder:



When  flashes on display, the metal filters installed are required to be cleaned. This will occur after every 30 hours of use.

Clean Filters

display <A> flashes



Re-setting Function:

Reset the Filter Clean Reminder timer when filters are cleaned and re-installed. Press and hold  for approx. 5 seconds, the display will appear; hold for approximately 5 seconds until  on display disappears . The Filter Clean Reminder function is now re-set and a new 30 hours elapse cycle is initiated.

To Reset

hold 5 secs.



display from <C> to < >



CLEANING

Surface Maintenance:

Clean periodically with hot soapy water and clean cotton cloth. Do not use corrosive or abrasive detergent (e.g. Comet powder scrub, EZ-Off oven cleaner), or steel wool/scouring pads which will scratch and damage surface.

For heavier soil use liquid degreaser such as "Formula 409" or "Fantastic" brand cleaner.

After cleaning, you may use non-abrasive stainless steel polish/ cleaners such as 3M or ZEP, to polish and buff out the stainless luster and grain. Always scrub lightly, with clean cotton cloth, and with the grain. Do not use any product containing chlorine bleach. Do not use "orange" cleaners.

Metal Filters

The Metal Filters fitted by the factory are intended to filter out residue and grease from cooking. They need not be replaced on a regular basis but are required to be kept clean. Filters should be cleaned after every 30 hours of use. Use the Filter Clean Reminder function on the controls to determine when filters require cleaning.

Remove and clean by hand or in dishwasher. Spray 'Formula 409' or equivalent degreasing detergent and leave to soak if heavily soiled. Dry filters and re-install before using hood.

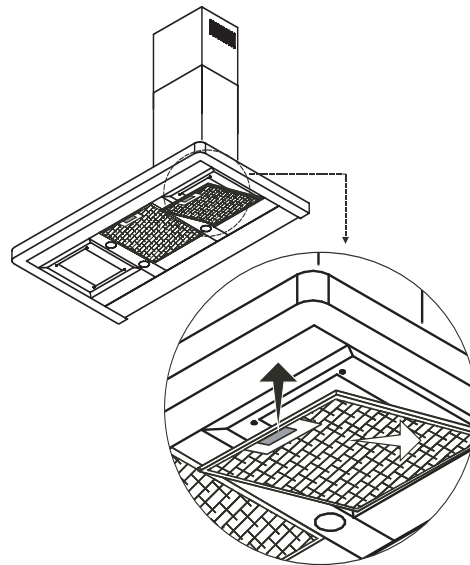

Replacing Metal Filters

Should filters wear out due to age and prolonged use, replace with following part number:

Hood Model:	Part No.	Filters in pkg.
JXT8030ADS	49001002	2
JXT8036ADS	49001001	3
JXT8042ADS	49001001	3

Metal Filter Dimensions:

16.14 in x 9.17 in x 0.35 in
410 mm x 233 mm

Also replace any damaged filter that has punctured or broken mesh, bent or broken frame.

LIGHTS

Replacing Light Bulbs



CAUTION: Light bulb becomes extremely hot when turned on. **DO NOT** touch bulb until switched off and cooled. Touching hot bulbs could cause serious burns.

Make sure all power is turned off and bulbs are cool.

Remove by turning bulb counter clockwise.

If bulbs are difficult to turn due to prolonged use, firmly attach a glass suction cup approx. the diameter of the bulb and turn. Use a rubber gripper or rubber gloves to remove bulb.

Replacement bulbs are available at specialty lighting stores. Purchase type GU10 120V 50W halogen bulbs.

Or to order bulbs, please call our service center: **1-800-JENNAIR (1-800-536-6247)**

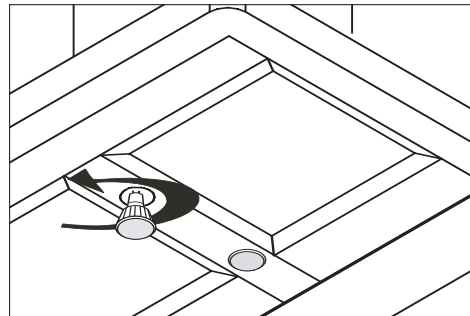

Jenn-Air Ancillary Warranty

Full One Year Warranty - Parts and Labor

One (1) year - From the date of original retail purchase, any part that fails in normal home use will be repaired or replaced free of charge.

Canadian Residents

This warranty covers only those appliances installed in Canada that have been listed with Canadian Standards Association unless the appliances are brought into Canada due to transfer of residence from the United States to Canada.

The specific warranties expressed above are the ONLY warranties provided by the manufacturer. These warranties give you specific legal rights, and you may also have other rights which vary from state to state.

CUSTOMER'S SOLE AND EXCLUSIVE REMEDY UNDER THIS WARRANTY SHALL BE PRODUCT REPAIR AS PROVIDED HEREIN. IMPLIED WARRANTIES, INCLUDING WARRANTIES OF MERCHANTABILITY OR FITNESS FOR A PARTICULAR PURPOSE, ARE LIMITED TO ONE YEAR OR THE SHORTEST PERIOD ALLOWED BY LAW. MAYTAG CORPORATION SHALL NOT BE LIABLE FOR INCIDENTAL OR CONSEQUENTIAL DAMAGES. SOME STATES AND PROVINCES DO NOT ALLOW THE EXCLUSION OR LIMITATION OF INCIDENTAL OR CONSEQUENTIAL DAMAGES, OR LIMITATIONS ON THE DURATION OF IMPLIED WARRANTIES OF MERCHANTABILITY OR FITNESS, SO THESE EXCLUSIONS OR LIMITATIONS MAY NOT APPLY TO YOU. THIS WARRANTY GIVES YOU SPECIFIC LEGAL RIGHTS AND YOU MAY ALSO HAVE OTHER RIGHTS, WHICH VARY STATE TO STATE OR PROVINCE TO PROVINCE.

What is Not Covered By These Warranties:

1. Conditions and damages resulting from any of the following:
 - a. Improper installation, delivery, or maintenance.
 - b. Any repair, modification, alteration, or adjustment not authorized by the manufacturer or an authorized servicer.
 - c. Misuse, abuse, accidents, unreasonable use, or acts of God.
 - d. Incorrect electric current, voltage, or supply.
 - e. Improper setting of any control.
2. Warranties are void if the original serial numbers have been removed, altered or cannot be readily determined.
3. Light bulbs.
4. Products purchased for commercial or industrial use.
5. The cost of service or service call to:
 - a. Correct installation errors.
 - b. Instruct the user on the proper use of the product.
 - c. Transport the appliance to the servicer and back.
6. Consequential or incidental damages sustained by any person as a result of any breach of these warranties. Some states do not allow the exclusion or limitation of consequential or incidental damages, so the above exclusion may not apply.

If You Need Service

First see the Troubleshooting section in your Use and Care Guide or call the dealer from whom your appliance was purchased or call Maytag Services, LLC, Jenn-Air Customer Assistance at 1-800-JENNAIR (1-800-536-6247) U.S.A. and Canada to locate an authorized servicer

Be sure to retain proof of purchase to verify warranty status. Refer to WARRANTY for further information on owner's responsibilities for warranty service. If the dealer or service company cannot resolve the problem, write to Maytag Services, LLC, Attn: CAIR Center, P.O. Box 2370, Cleveland, TN 37320-2370, or call 1-800-JENNAIR (1-800-536-6247) (USA and Canada). U.S. customers using TTY for deaf, hearing impaired or speech impaired, call 1-800-688-2080.

Notes: When writing or calling about a service problem, please include:

- a. Your name, address and telephone number;
- b. Model number and serial number;
- c. Name and address of your dealer or servicer;
- d. A clear description of the problem you are having;
- e. Proof of purchase (sales receipt).

User's guides, service manuals and parts information are available from Maytag Services, LLC, Customer Assistance.

HOTTE DE CUISINIÈRE

Numéro de modèle:	JXT8030ADS	JXT8036ADS	JXT8042ADS
Numéro du fabricant:	S99E30S	S99E36S	S99E42S
Dimensions:	30"	36"	42"

L'UTILISATEUR

GUIDE

TABLE DES MATIÈRES

Consignes de sécurité.....	1
Commandes et fonctions.....	2-4
Entretien.....	5-6
Garantie.....	7



GUIDE D'UTILISATION, D'ENTRETIEN, ET D'INSTALLATION

Lisez toutes les instructions avant d'installation et de faire fonctionner cet appareil.

LISEZ ET SAUVEZ CES INSTRUCTIONS

AVERTISSEMENT

POUR RÉDUIRE LES RISQUES D'INCENDIE OU DE CHOC ÉLECTRIQUE, N'UTILISEZ PAS CET APPAREIL AVEC DES DISPOSITIFS DE COMMANDES DE VITESSE À SEMI-CONDUCTEURS.

AVERTISSEMENT

POUR RÉDUIRE LES RISQUES D'INCENDIE, DE CHOC ÉLECTRIQUE OU DE BLESSURE, RESPECTEZ LES CONSIGNES SUIVANTES :

- a. N'utilisez cet appareil que pour ce dont il a été conçu. Si vous avez des questions, contactez le fabricant.
- b. Avant de procéder au nettoyage ou à l'entretien courant de cet appareil, éteignez l'alimentation du panneau électrique et bloquez le dispositif de déconnexion pour éviter que l'alimentation électrique ne soit accidentellement rallumée. Si le dispositif de déconnexion de l'alimentation électrique ne peut être bloqué, attachez une note bien visible sur le panneau électrique avertissant que vous effectuez des travaux électriques.

ATTENTION

Pour utilisation de ventilation générale seulement. N'utilisez pas cet appareil pour évacuer des vapeurs et des matériaux explosifs ou dangereux. Faites attention en utilisant des produits ou des détergents d'épuration. Approprié pour l'usage dans le ménage faisant cuire le secteur

AVERTISSEMENT

POUR RÉDUIRE LES RISQUES DE FEU DE GRAISSE SUR LA SURFACE DE CUISSON

- a. Ne laissez jamais l'appareil sans surveillance lors de son utilisation à haute température. Les débordements par bouillonnement cause de la fumée et des déversements de graisse qui peuvent prendre feu. Faites chauffer l'huile lentement à des températures basses ou moyennes.
- b. Allumez toujours les ventilateurs de la hotte lorsque vous cuisinez à haute température ou que vous faites flamber des aliments (c. à d. : crêpes suzettes, cerises jubilé, bifteck au poivre flambé).
- c. Nettoyez fréquemment les ventilateurs de la hotte. La graisse ne devrait jamais s'accumuler.
- d. Employez la taille appropriée de casserole, employez toujours le cookware approprié pour la taille de l'élément extérieur.

GUIDE D'UTILISATION, D'ENTRETIEN, ET D'INSTALLATION

Lisez toutes les instructions avant d'installation et de faire fonctionner cet appareil.

AVERTISSEMENT - POUR RAMENER Le RISQUE De DOMMAGES Aux PERSONNES EN CAS D'un FEU De DESSUS De GAMME, OBSERVEZ Le SUIVANT

- a. **ÉTOUFFEZ LES FLAMMES** avec un couvercle ajusté, feuille de biscuit, ou le plateau en métal, arrêtent alors le brûleur. **FAITES ATTENTION À EMPÊCHER DES BRÛLURES.** Si les flammes ne sortent pas immédiatement, **ÉVACUEZ ET APPELEZ LE DÉPARTEMENT de FEU.**
- b. **NE PRENEZ JAMAIS Une CASSEROLE FLAMBOYANTE** - vous pouvez être brûlé.
- c. **N'EMPLOYEZ PAS L'EAU**, y compris des dishcloths ou des serviettes humides - une explosion violente de vapeur résultera
- d. Utilisez un extincteur **SEULEMENT** si :
 1. Vous savez que vous avez un extincteur de ABC de classe, et vous savez déjà l'actionner
 2. Le feu est petit et contenu dans le secteur où il a commencé.
 3. Le département de feu s'appelle.
 4. Vous pouvez combattre le feu avec le votre de nouveau à une sortie.

AVERTISSEMENT

POUR RÉDUIRE LES RISQUES D' INCENDIE, DE CHOC ÉLECTRIQUE OU DE BLESSURE, SUIVEZ LES CONSIGNES SUIVANTES :

- a. Les Travaux d' Installation et le Câ blage É lectrique doivent être faits par une personne qualifiée selon les stipulations de tous les codes et standards en vigueur, dont les normes des constructions ayant une cote de résistance au feu.
- b. Pour prévenir les contre-explosions, une certaine quantité d' air est nécessaire pour la combustion et l' évacuation des gaz par le carneau (cheminée) de l' appareil de combustion. Respectez les directives du fabricant d' outillage de chauffage et les normes de sécurité telles que celles publiées par la NFPA (Association Nationale des Services d' Incendie), par la Société Américaine des Ingénieurs en Chauffage, Réfrigération, et Climatisation (ASHRAE) et par les codes des autorités locales.
- c. Lorsque vous découpez ou percez un mur ou un plafond, assurez-vous de ne pas endommager le câ blage électrique ou toute autre installation technique cachée.
- d. Les ventilateurs canalisés doivent toujours évacuer l' air à l' extérieur.

AVERTISSEMENT

POUR RÉDUIRE LES RISQUES D' INCENDIE, N' UTILISEZ QUE DES CONDUITS D' AÉRATION EN MÉTAL.

ATTENTION

Pour réduire les risques d' incendie et pour évacuer l' air convenablement, assurez-vous de canaliser l' air à l' extérieur de la maison. N' installez pas l' échappement du conduit dans les espaces entre les murs, le plafond, le grenier, les vides sanitaires ou le garage.

AVERTISSEMENT

POUR RÉDUIRE LES RIQUES DE CHOCS ÉLECTRIQUES, CE VENTILATEUR DOIT ÊTRE INSTALLÉ AVEC UN AUXILIAIRE DE COMMANDE SUR UN MUR ISOLÉ.

COMMANDES ET FONCTIONS

2

COMMANDES TACTILES ET FONCTIONS

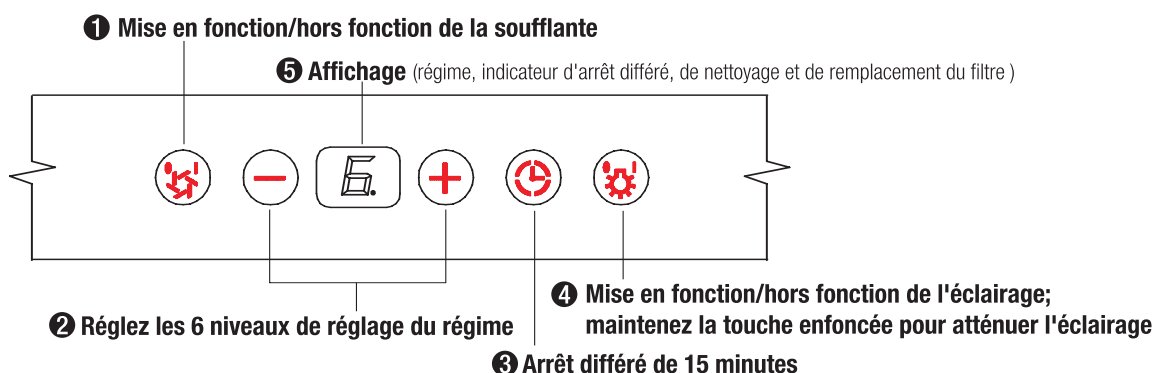

① Mise en fonction/hors fonction de la soufflante

La soufflante se met en fonction/hors fonction lorsque l'on appuie sur . Une fois allumée, la soufflante démarre à la position de vitesse 3.

② Réglage des niveaux de régime

Les 6 positions de vitesse sont choisies en appuyant sur pour diminuer la vitesse et sur pour l'augmenter. L'affichage indique la position sélectionnée.

③ Arrêt différé de 15 minutes

Cette fonction est utilisée pour programmer l'arrêt différé de la soufflante et de l'éclairage 15 minutes après son activation. Appuyez une fois sur , un point lumineux clignote dans le coin inférieur droit de l'affichage indiquant que la fonction est activée. La hotte s'éteint complètement après un délai de 15 minutes.

④ Mise en fonction/hors fonction de l'éclairage; maintenez la touche enfoncée pour atténuer l'éclairage

La soufflante se met en fonction/hors fonction lorsque que l'on appuie une fois sur . Appuyez sur pendant 2 secondes pour atténuer l'éclairage.

⑤ Affichage

Rappel de nettoyage des filtres (métalliques) :

À toutes les 30 heures d'utilisation, la lettre clignote pour vous indiquer de nettoyer les filtres métalliques de manière à déloger les résidus et éviter d'éventuelles obstructions.

Les filtres métalliques conventionnels doivent être fréquemment nettoyés en respectant la périodicité recommandée pour maintenir le rendement de la soufflante. S'ils ne sont pas correctement fixés, des résidus de cuisson pénétreront dans les filtres et endommageront les soufflantes de la hotte de même que d'autres éléments sensibles. Ils pourront aussi obstruer les systèmes de conduits et augmenter les risques d'incendie.

COMMANDES ET FONCTIONS

3



COMMANDES: INDICATEUR DE REMPLACEMENT DES FILTRES (AU CHARBON)

Rappel de remplacement des filtres (au charbon, le cas échéant):

Une hotte installée en tant qu'élément « d'épuration » (recyclage sans conduit) est pourvue d'un ensemble de filtres au charbon qui purifie l'air vicié et les fumées provenant de la cuisson puis recircule l'air dans la maison. Ces filtres au charbon doivent être remplacés à toutes les 120 heures d'utilisation.

La fonction de rappel de remplacement des filtres du microprocesseur doit être mise en fonction. Si cette fonction est activée, le microprocesseur des commandes calcule le temps écoulé/d'utilisation et indique qu'il est nécessaire de remplacer le filtre au carbone en faisant clignoter un 

Réglage du rappel de changement des filtres:

Si cette fonction n'est pas activée, maintenez le pictogramme  enfoncé pendant environ 5 secondes. L'affichage passera de  (mode d'évacuation) à  (mode d'épuration/filtres au charbon utilisés) indiquant que la fonction de minuterie de temps écoulé est activée et que des filtres au charbon sont utilisés.

Mode de réglage

maintenez-le enfoncé pendant 5 sec.



l'affichage passe de <--> a <C>



Indicateur de remplacement des filtres:



Les filtres au charbon doivent être remplacés, lorsque le pictogramme  commence à clignoter.

Remplacement des filtres

Le pictogramme <C> clignote



Fonction de réinitialisation:

Une fois les filtres remplacés, mettez la hotte hors fonction, appuyez sur le pictogramme , l'affichage apparaîtra, continuez d'appuyer pendant environ 5 secondes jusqu'à ce que le pictogramme  disparaisse .

Le rappel de remplacement des filtres est maintenant réinitialisé et un nouveau cycle de temps écoulé de 120 heures se met en route.

Pour réinitialiser

maintenez-le enfoncé pendant 5 sec.



l'affichage passe de <C> a <>



COMMANDES: INDICATEUR DE NETTOYAGE DES FILTRES (FILTRES MÉTALLIQUES)

Rappel de nettoyage des filtres (filtres métalliques conventionnels, le cas échéant)

Un ensemble de filtres métalliques est installé en usine peu importe que la hotte serve d'unité d'évacuation ou d'épuration. Ces filtres métalliques sont conçus pour filtrer les résidus de cuisson.

Ils n'ont pas besoin d'être remplacés sur une base régulière, mais doivent être gardés propres. Après 30 heures d'utilisation, la fonction de rappel de changement des filtres du microprocesseur activera automatiquement le pictogramme , qui clignotera pour indiquer que les filtres métalliques doivent être nettoyés.

Les filtres peuvent être nettoyés à la main à l'aide de savon non abrasif ou dans un lave-vaisselle. Les filtres très souillés doivent également être trempés dans un détergent dégraissant de type «Formula 409» ou un produit équivalent avant d'être nettoyés.

Rappel de nettoyage des filtres:



Les filtres doivent être nettoyés lorsque le pictogramme  clignote à l'affichage. Cela se produira après 30 heures d'utilisation.

Nettoyez les filtres

Le pictogramme < A > clignote



Fonction de réinitialisation:

Réinitialisez la minuterie de rappel de nettoyage des filtres lors du nettoyage et de la remise en place des filtres. Appuyez sur le pictogramme  pendant environ 5 secondes, l'affichage apparaîtra; maintenez-le enfoncé pendant 5 secondes jusqu'à ce que le pictogramme  disparaisse . La fonction de rappel de remplacement du filtre est maintenant réinitialisée et un nouveau cycle de temps écoulé se met en route.

Pour réinitialiser

Maintenez-le enfoncé pendant 5 sec.

L'affiche passe de < C > a < >



ENTRETIEN DES SURFACES:

Entretien des surfaces:

Nettoyez périodiquement à l'aide d'eau savonneuse et d'un chiffon de coton propre. N'utilisez pas de détergents corrosifs et abrasifs (par exemple de la poudre à récurer Comet, du nettoyant pour four EZ-Off), des laines d'acier ni des tampons à récurer qui pourraient endommager les surfaces.

Utilisez des liquides dégraissants, comme « Formule 409 » ou « Fantastic », pour déloger les souillures tenaces.

Après le nettoyage, vous pouvez utiliser des produits de polissage non abrasifs, comme 3M ou ZEP, pour polir et lustre les surfaces en acier inoxydable de même que le grain. Vous devez toujours frotter légèrement à l'aide d'un chiffon propre, dans le sens du grain. N'utilisez pas de produit contenant des agents de blanchiment ni de nettoyant « à l'orange ».

Filtres métalliques

Les filtres métalliques installés en usine sont conçus pour filtrer les résidus et la graisse provenant de la cuisson. Ils n'ont pas besoin d'être remplacés sur une base régulière, mais doivent être gardés propres. Ceux-ci doivent être nettoyés après 30 heures d'utilisation. Utilisez la fonction de rappel du nettoyage des filtres du panneau de commande pour déterminer si les filtres doivent être nettoyés.

Enlevez-les et nettoyez-les à la main ou au lave-vaisselle. S'ils sont très souillés, utilisez le produit à vaporiser « Formule 409 » ou un détergent dégraissant équivalent et faites-les tremper. Séchez les filtres et réinstallez-les avant d'utiliser la hotte.

Remplacement des filtres métalliques

Si les filtres deviennent inutilisables en raison de leur degré d'usure et d'une utilisation prolongée, remplacez-les par les numéros de pièce suivants:

Modèle de hotte	Numéro de pièce	Filtres en paquet
JXT8030ADS	49001002	2
JXT8036ADS	49001001	3
JXT8042ADS	49001001	3

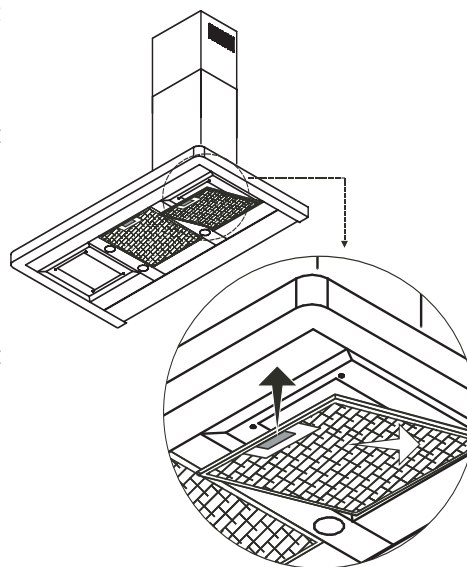

Dimension des filtres métalliques:

41cm (16.14 po) x 23.29cm (9.17po) x 0.89cm (0.35po)

410 mm x 233mm

Remplacez également tout filtre endommagé qui présente des perforations, des mailles endommagées, un cadre brisé ou tordu.

ÉCLAIRAGE

Remplacement des ampoules



ATTENTION: L'ampoule devient extrêmement chaude une fois allumée. Attendez qu'elle ne soit plus alimentée en courant et qu'elle ait refroidi **AVANT** d'y toucher. Vous pourriez vous brûler si vous touchez des ampoules chaudes.

Assurez-vous que les ampoules ne sont plus alimentées en courant et qu'elles sont froides.

Enlevez l'ampoule en la tournant dans le sens contraire des aiguilles d'une montre.

Si les ampoules sont difficiles à tourner en raison d'une utilisation prolongée, fixez fermement une ventouse pour le verre dont le diamètre correspond à celui de l'ampoule puis exercez un mouvement de rotation.

Vous pouvez vous procurer des ampoules de remplacement auprès de magasins spécialisés dans la vente d'appareils d'éclairage. Achetez des ampoules halogène de type GU10 120V de 50W.

Veuillez vous adresser à notre centre des services à la clientèle pour commander des ampoules:

1-800-JENNAIR (1-800-536-6247)

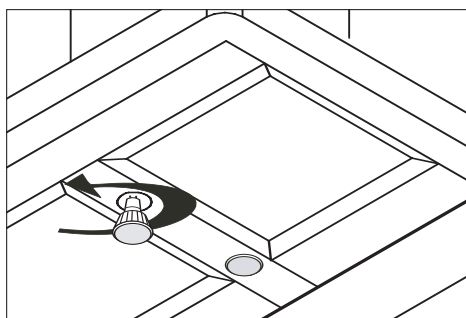

Garantie auxiliaire Jenn-Air

Garantie limitée d'un an - pièces et main-d'œuvre

Durant une période d'un (1) an à compter de la date de l'achat initial, toute pièce qui se révélerait défectueuse dans les conditions normales d'usage ménager sera réparée ou remplacée gratuitement.

Résidents du Canada

Les garanties ci-dessus couvrent un appareil installé au Canada seulement s'il a été agréé par les agences de test habilitées (vérification de la conformité à une norme nationale du Canada), sauf si l'appareil a été introduit au Canada à l'occasion d'un changement de résidence des États-Unis vers le Canada.

Les garanties spécifiques formulées ci-dessus sont les SEULES que le fabricant accorde. Ces garanties vous confèrent des droits juridiques spécifiques et vous pouvez également jouir d'autres droits, variables d'un État à l'autre ou d'une province à l'autre.

LE SEUL ET UNIQUE RECOURS DU CLIENT EN VERTU DE CETTE GARANTIE LIMITÉE EST LA RÉPARATION DU PRODUIT COMME DÉCRITE PRÉCÉDEMMENT. LES GARANTIES IMPLICITES, Y COMPRIS LES GARANTIES DE QUALITÉ MARCHANDE OU D'ADAPTATION À UN USAGE PARTICULIER, SONT LIMITÉES À UN AN OU À LA PÉRIODE LA PLUS COURTE PERMISE PAR LA LOI. MAYTAG CORPORATION NE SERA PAS TENUE RESPONSABLE DES DOMMAGES DIRECTS OU INDIRECTS. CERTAINS ÉTATS ET CERTAINES PROVINCES INTERDISENT L'EXCLUSION ET LA LIMITATION DES DOMMAGES DIRECTS OU INDIRECTS AINSI QUE LES LIMITATIONS SUR LA DURÉE DES GARANTIES IMPLICITES DE QUALITÉ MARCHANDE OU D'ADAPTATION À UN USAGE PARTICULIER. IL EST DONC POSSIBLE QUE CES LIMITATIONS NE S'APPLIQUENT PAS À VOUS. CETTE GARANTIE VOUS CONFÈRE DES DROITS JURIDIQUES SPÉCIFIQUES ET IL SE PEUT QUE VOUS AYIEZ D'AUTRES DROITS, QUI VARIENT D'UN ÉTAT À L' AUTRE OU D'UNE PROVINCE À L' AUTRE.

Ne sont pas couverts par ces garanties:

1. Les problèmes et dommages résultant des situations suivantes :
 - a. Mise en service, livraison ou entretien effectués incorrectement.
 - b. Toute réparation, modification, altération et tout réglage non autorisés par le fabricant ou par un prestataire de service après-vente agréé.
 - c. Mauvais emploi, emploi abusif, accidents, usage non raisonnable, ou catastrophe naturelle.
 - d. Courant électrique, tension, alimentation électrique ou en gaz incorrects.
 - e. Réglage incorrect d'une commande.
2. Les garanties ne peuvent être honorées si les numéros de série d'origine ont été enlevés, modifiés ou ne sont pas facilement lisibles.
3. Ampoules.
4. Les produits achetés à des fins commerciales ou industrielles.
5. Les frais de dépannage ou de visite pour :
 - a. Correction d'erreurs de mise en service. Pour les produits nécessitant une ventilation, un conduit métallique rigide doit être utilisé.
 - b. Initiation de l'utilisateur à l'emploi de l'appareil.
 - c. Transport de l'appareil chez le réparateur et retour de l'appareil chez l'utilisateur.
6. Dommages indirects ou accessoires subis par toute personne à la suite d'une quelconque violation des garanties. Certains États ou provinces ne permettent pas l'exclusion ou la limitation de responsabilité en ce qui concerne les dommages directs ou indirects. L'exclusion ci-dessus peut en conséquence ne pas s'appliquer à votre cas.

Si vous avez besoin d'aide

Consultez d'abord la section sur le dépannage dans le manuel d'utilisation et d'entretien, puis appelez le détaillant de qui vous avez acheté votre appareil ou le service à la clientèle de Maytag Services, LLC au 1-800-JENNAIR (1-800-536-6247) aux États-Unis et au Canada pour savoir où trouver un réparateur autorisé.

Veillez à conserver la facture d'achat pour justifier de la validité de la garantie. Pour d'autres renseignements concernant les responsabilités du propriétaire à l'égard du service sous garantie, voir le texte de la GARANTIE. Si le détaillant ou l'agence de service après-vente ne peut résoudre le problème, écrivez à Maytag Services, LLC à l'adresse suivante : CAIR* Center, P.O. Box 2370, Cleveland, TN 37320-2370 États-Unis, ou appelez au 1-800-JENNAIR (1-800-536-6247) (aux États-Unis et au Canada).

Remarques : Veillez à fournir l'information suivante lorsque vous communiquez avec nous au sujet d'un problème :

- a. Vos nom, adresse et numéro de téléphone;
- b. Numéro de modèle et numéro de série de l'appareil;
- c. Nom et adresse du détaillant avec la date l'appareil acheté;
- d. Description détaillée du problème observé;
- e. Preuve d'achat (facture de vente).

Les guides d'utilisation, les manuels de service et les renseignements sur les pièces sont disponibles auprès du service à la clientèle de Maytag Services, LLC.

CAMPANA DE COCINA

Número de Modelo:	JXT8030ADS	JXT8036ADS	JXT8042ADS
Número del Fabricante:	S99E30S	S99E36S	S99E42S
Tamaño:	30"	36"	42"

USUARIO

GUÍA

CONTENIDOS

Instrucciones de Seguridad.....	1
Controles y Características.....	2-4
Mantenimiento.....	5-6
Garantía.....	7



Guía de uso, cuidado e instalación

Lea todas las instrucciones antes de instalar y operar este aparato

Aviso importante de seguridad

LEA Y GUARDE ESTAS INSTRUCCIONES

ADVERTENCIA

PARA REDUCIR EL RIESGO DE INCENDIO O CHOQUE ELÉCTRICO, NO USE ESTE VENTILADOR CON NINGÚN DISPOSITIVO DE CONTROL EN ESTADO SÓLIDO.

ADVERTENCIA

PARA REDUCIR EL RIESGO DE INCENDIO, CHOQUE ELÉCTRICO O LESIÓN A PERSONAS, OBSERVE LO SIGUIENTE:

- a. Use esta unidad sólo en la forma que indica el fabricante, si tiene alguna pregunta, contacte al fabricante.
- b. Antes de darle servicio o limpiar la unidad, apague la corriente eléctrica del panel de servicio y asegure el panel para prevenir que la corriente eléctrica se encienda en forma accidental. Cuando no se pueda asegurar el medio de desconexión del servicio, coloque con seguridad un dispositivo de advertencia prominente, tal como una etiqueta, en el panel de servicio.

PRECAUCIÓN

Sólo para uso de ventilación general. No lo use para eliminar materiales y vapores peligrosos o explosivos. Tenga cuidado cuando use agentes o detergentes para limpieza.

Adecuado para usarse en el área de la cocina del hogar.

ADVERTENCIA

PARA REDUCIR EL RIESGO DE INCENDIO POR GRASA EN LA PARRILLA:

- a. Nunca deje la unidad sobre superficies sin vigilar en funcionamiento. Las cosas que hierven producen humos y derrames grasos que se pueden encender. Caliente los aceites a fuego lento o a temperaturas medias.
- b. Siempre encienda la campana cuando cocine a fuego alto o cuando esté flameando alimentos.
- c. Limpie el ventilador con frecuencia. No se debe permitir que la grasa se acumule en el ventilador o el filtro.
- d. Use el tamaño de sartén adecuado. Siempre use utensilios de cocina adecuados para el tamaño de la hornilla.
- e. Mantenga limpias las superficies del ventilador, los filtros y el recipiente de la grasa.
- f. Use la velocidad alta de la campana sólo cuando sea necesario.
- g. No deje la campana sin supervisar cuando cocine.
- h. Siempre use utensilios de cocina apropiados para el tipo y la cantidad de alimentos que esté preparando.

ADVERTENCIA

PARA REDUCIR EL RIESGO DE LESIÓN A PERSONAS EN EL CASO DE UN INCENDIO EN LA PARRILLA, OBSERVE LO SIGUIENTE:

- a. SOFOQUE LAS FLAMAS con una tapadera grande, una bandeja para galletas o una bandeja de metal, después apague el quemador. TENGA CUIDADO PARA EVITAR QUEMADURAS. Si las flamas no se apagan de inmediato, EVACUE EL LUGAR Y LLAME AL DEPARTAMENTO DE BOMBEROS.
- b. NUNCA LEVANTE UN SARTÉN EN LLAMAS, le puede quemar.
- c. NO USE AGUA, incluyendo paños o toallas húmedas, ya que podría producirse una explosión de vapor violenta.

Advertencia importante de seguridad

Lea y guarde estas instrucciones

- d. Use un extinguidor SÓLO si:
1. Sabe que tiene un extinguidor de Clase ABC y ya sabe cómo operarlo.
 2. El fuego es pequeño y está contenido en el área donde comenzó.
 3. Se está llamando al departamento de bomberos.
 4. Puede combatir el fuego con la espalda hacia una salida.

ADVERTENCIA

PARA REDUCIR EL RIESGO DE INCENDIO, CHOQUE ELÉCTRICO O LESIÓN A PERSONAS, OBSERVE LO SIGUIENTE:

- a. El trabajo de instalación y el cableado eléctrico deberán ser realizados por una(s) persona(s) calificada(s) de acuerdo con todos los códigos y las normas aplicables. Incluyendo la construcción con clasificación de ignición.
- b. Se necesita aire suficiente para la combustión de energía y la salida de gases a través del tubo (la chimenea) del equipo de quemado de combustible para prevenir que se regresen. Siga la guía del fabricante para el equipo de calentamiento y las normas de seguridad como las que publica la National Fire Protection Association (NFPA), American Society for Heating, Refrigeration and Air Conditioning Engineers (ASHRAE) y las autoridades de los códigos locales.
- c. Cuando corte o taladre una pared o un techo, no dañe el cableado eléctrico ni otros servicios ocultos.
- d. Los ventiladores en ductos siempre deben ventilar hacia el exterior.
- e. Si esta unidad se va a instalar sobre una bañera o una ducha, se debe marcar apropiadamente para la aplicación y conectarse al GFCL (circuito de rama protegido del interruptor de falla a tierra).
- f. NUNCA coloque un interruptor donde se pueda alcanzar desde una bañera o ducha.
- g. Asegúrese de que la corriente esté apagada antes de instalar, cablear o dar mantenimiento.

ADVERTENCIA

PARA REDUCIR EL RIESGO DE INCENDIO, USE SÓLO CONDUCTOS DE METAL.

PRECAUCIÓN

Para reducir el riesgo de incendio y para expeler el aire en forma adecuada hacia el exterior, no expela el aire hacia espacios dentro de paredes, techos, áticos, espacios donde se puede gatear o cocheras.

ADVERTENCIA

PARA REDUCIR EL RIESGO DE CHOQUE ELÉCTRICO, ESTE VENTILADOR SE DEBE INSTALAR CON UN CONTROL/INTERRUPTOR DE PARED AISLADO.

CONTROLES DE TACTO Y CARACTERISTICAS

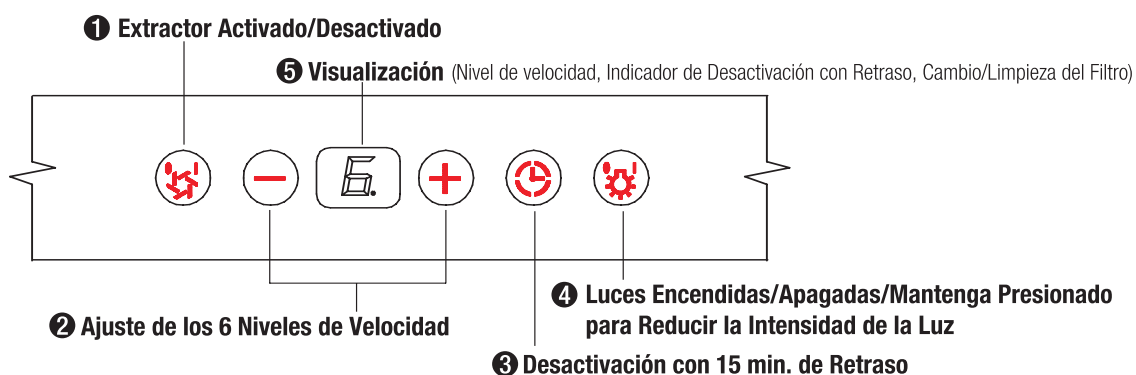

1 Extractor Activado/Desactivado

Presionando se activa o desactiva el extractor. Cuando se activa, el extractor comienza a funcionar en el nivel de velocidad 3.

2 Ajuste de los Niveles de Velocidad

Los 6 niveles de velocidad se seleccionan presionando para disminuir y para aumentar el nivel de velocidad. La visualización indica el nivel seleccionado.

3 Desactivación con Retraso

Esta opción se usa para que el extractor y las luces se apaguen automáticamente 15 minutos después que ha sido activada la función. Presione una vez, un punto parpadea en la parte inferior derecha de la visualización indicando que la función ha sido activada. La campana se apagará por completo en 15 minutos.

4 Luces Encendidas/Apagadas/Reducir la Intensidad de la Luz

Encienda o apague las luces presionando la tecla una vez. Para reducir la intensidad de la luz, mantenga presionado durante dos segundos.

5 Visualización de Funciones Avanzadas

Aviso de Limpieza de Filtros (Metal):

Después de cada 30 horas de uso, la visualización comenzará a parpadear mostrando una , recordándole que debe limpiar los residuos y posibles obstrucciones de los filtros metálicos.



Los Filtros Metálicos estándar deben ser limpiados frecuentemente y como se recomienda con el fin de mantener la eficiencia del extractor. Si la mantención no se hace de manera apropiada, el residuo acumulado después de cocinar pasará a través de los filtros y causará daño a los extractores de la campana y a otros componentes sensibles; posiblemente se tapan los conductos de extracción lo cual creará una posibilidad de incendio.

CONTROLES: INDICADOR DE CAMBIO DE FILTRO (FILTROS DE CARBON)

Aviso de Cambio de Filtros (Carbón, si está montado):

Cuando su campana es instalada como una unidad de "Purificación" (Recirculación Sin Conducto), se monta con un conjunto de Filtros de Carbón para purificar el escape y humo generado al cocinar, para luego reciclar el aire dentro del hogar. Estos Filtros de Carbón deben ser cambiados cada 120 horas de uso. Se debe activar la función de Aviso de **Cambio de Filtro** en el microprocesador. Cuando se activa el microprocesador en los controles, este avanzará y contará las horas de uso indicando con una luz intermitente  cuando se debe reemplazar el filtro de carbón.



Activación del Aviso de Cambio de Filtro:

Estando en la posición Off (desconectado), presione  durante aproximadamente 5 segundos. La visualización cambiará de , Exhaust Mode (modo de extracción) a  Purifying Mode/ Carbon Filters Used (modo de purificación/filtros de carbón en uso). Esto indica que se ha activado la función del cronómetro y que se están usando los Filtros de Carbón.

Indicador de Cambio de Filtro:

Cuando la visualización  comienza a parpadear, se deben cambiar los Filtros de Carbón.

Función de Reactivación:

Una vez que se han reemplazado los filtros, con la campana desconectada (OFF), mantenga presionado , aparecerá la visualización; mantenga presionado  durante aproximadamente 5 segundos hasta que desaparezca  de la visualización. El Aviso de Cambio de Filtro ha sido reactivado y se ha iniciado un nuevo ciclo cronometrado de 120 horas.

Modo de activación

Mantenga presionado durante 5 seg.



Visualización cambia de <--> a <C>



Cambio de Filtros

Visualización <C> parpadea



Para reactivar

Mantenga presionado durante 5 seg.



Visualización cambia de <C> a <>



CONTROLES: INDICADOR DE FILTRO LIMPIO (FILTROS METALICOS)

Aviso de Limpieza de Filtro (Filtros Metálicos Estándar montados)

Sea su campana instalada como una unidad de Extracción o de Purificación, esta ha sido equipada con un conjunto de filtros metálicos de fábrica. Estos Filtros Metálicos se proveen para que filtren los residuos propios de la cocina. No necesitan ser reemplazados regularmente, pero se deben mantener limpios. Mediante el parpadeo de una , la función de Aviso de **Cambio de Filtro** en el micro-procesador indicará automáticamente la necesidad de limpiar los filtros cada 30 horas de uso. Los filtros se pueden limpiar manualmente con un jabón no-abrasivo o en el lavavajillas. Si los filtros están muy sucios, remójelos en una solución de detergente desengrasante, tal como Formula '409' o su equivalente, antes de limpiarlos.

Aviso de Limpieza de Filtro:



Cuando  parpadea en la visualización, se deben limpiar los filtros metálicos instalados. Esto ocurrirá cada 30 horas de uso.

Limpie los Filtros

Visualización < A > parpadea



Función de Reactivación:

Reactive el Aviso de Limpieza de Filtro cuando ya se han limpiado y reinstalado los filtros. Mantenga presionado  durante aproximadamente 5 segundos, aparecerá la visualización; manténgalo presionado durante aproximadamente 5 segundos más hasta que  desaparezca de la visualización . La función de Aviso de Limpieza de Filtro ha sido reactivada y se ha iniciado un nuevo ciclo cronometrado de 30 horas.

Para reactivar

Mantenga presionado durante 5 seg.

Visualización cambia de < C > a < >



LIMPIEZA

Mantenimiento de la Superficie:

Limpie periódicamente con agua caliente y con jabón utilizando un trapo de algodón limpio. No use detergentes corrosivos o abrasivos (como Comet en polvo, o limpiador de hornos EZ-Off), o esponjas metálicas de acero o cobre las cuales rayarán y dañarán la superficie.

Para suciedad más profunda use un líquido de limpieza desengrasante, tal como Formula "409" o "Fantastic".

Después de limpiar, puede usar un producto de limpieza para pulir acero inoxidable que sea no abrasivo, tal como 3M o ZEP, para pulir y sacar brillo y grano al acero inoxidable. Siempre debe frotar suavemente, con trapo de algodón limpio y con el grano. No use ningún producto que contenga cloro. No use limpiadores "naranjos".

Filtros Metálicos

Los Filtros Metálicos montados de fábrica se proveen para que filtren los residuos y grasa propios de la cocina. No necesitan ser reemplazados regularmente, pero se deben mantener limpios. Los filtros se deben limpiar cada 30 horas de uso. Use la función de Aviso de Limpieza de Filtro que se encuentra en los controles para determinar cuándo se deben limpiar los filtros.

Retire los filtros y límpielos a mano o en el lavavajillas. Si los filtros están muy sucios, remójelos en una solución de detergente desengrasante, tal como Formula '409' o su equivalente, antes de limpiarlos. Seque los filtros y vuelva a instalarlos antes de usar la campana.

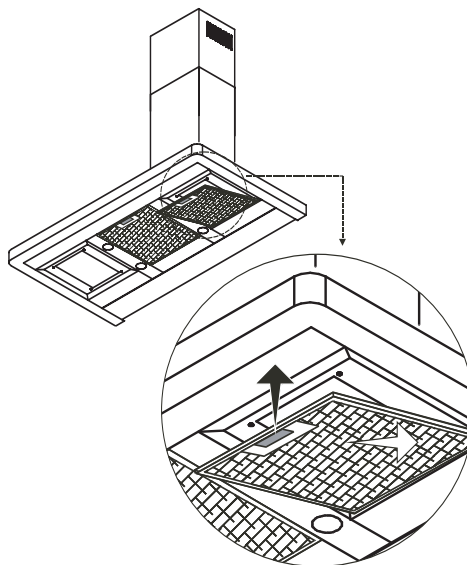

Reemplazo de los Filtros Metálicos

Si los filtros se gastan debido al uso y la edad, reemplácelos con los siguientes números de repuesto:

Modelo de Campana	Número de Repuesto	Filtros por Paquete
JXT8030ADS	49001002	2
JXT8036ADS	49001001	3
JXT8042ADS	49001001	3

Dimensión de los filtros metálicos:

41cm (16.14") x 23.29cm (9.17") x 0.89cm (0.35")

410 mm x 233mm

Reemplace también cualquier filtro dañado cuya malla esté rota o perforada, o cuyo marco esté doblado o quebrado.

LUCES

Reemplazo de las Bombillas



PRECAUCION: Las bombillas se ponen extremadamente calientes al estar encendidas.

NO toque las bombillas hasta que estén apagadas y frías.
El contacto con bombillas calientes puede provocar graves quemaduras.

Asegúrese que la unidad esté desconectada y que las bombillas estén frías.

Retírela girando la bombilla hacia la izquierda.

Si le es difícil girar las bombillas debido a un uso prolongado, adhiera firmemente una ventosa succionadora de vidrio aproximadamente del mismo diámetro de la bombilla y gírela.

Las bombillas de repuesto están disponibles en tiendas especializadas en lámparas y luces. Compre bombillas halógenas tipo GU10 120V de 50W.

También puede comprar las bombillas llamando a nuestro servicio de atención al cliente al: **1-800-JENNAIR (1-800-536-6247)**

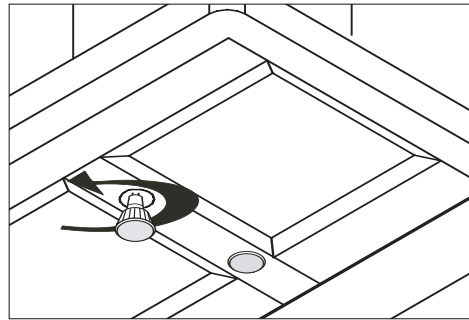

Garantía auxiliar Jenn-Air

Garantía limitada de un año – Piezas y mano de obra

Durante un (1) año a partir de la fecha original de compra al detal, se reparará o reemplazará gratuitamente cualquier pieza que falle durante el uso normal en el hogar.

Residentes Canadienses

Las garantías anteriores cubren solamente aquellos electrodomésticos instalados en Canadá que han sido certificados o aprobados por las agencias de prueba correspondientes para cumplimiento con la Norma Nacional de Canadá a menos que el electrodoméstico haya sido traído a Canadá desde los EE.UU. debido a un cambio de residencia.

Las garantías específicas expresadas anteriormente son las UNICAS garantías provistas por el fabricante. Estas garantías le otorgan derechos legales específicos y usted puede tener además otros derechos que varían de un estado a otro.

LA ÚNICA Y EXCLUSIVA SOLUCIÓN PARA EL CLIENTE BAJO ESTA GARANTÍA LIMITADA ES LA REPARACIÓN DEL PRODUCTO SEGÚN SE INDICA AQUÍ. LAS GARANTÍAS IMPLÍCITAS, INCLUYENDO LAS GARANTÍAS DE COMERCIALIZACIÓN O DE APTITUD PARA UN PROPÓSITO EN PARTICULAR ESTÁN LIMITADAS A UN AÑO O AL PERÍODO DE TIEMPO MÍNIMO PERMITIDO POR LA LEY. MAYTAG CORPORATION NO SERÁ RESPONSABLE DE DAÑOS INCIDENTALES O CONSECUENTES. ALGUNOS ESTADOS Y PROVINCIAS NO PERMITEN LA EXCLUSIÓN O LIMITACIÓN DE DAÑOS INCIDENTALES O CONSECUENTES O LA LIMITACIÓN DE LA DURACIÓN DE LAS GARANTÍAS IMPLÍCITAS DE COMERCIALIZACIÓN O APTITUD, POR LO QUE ESTAS EXCLUSIONES O LIMITACIONES PUEDEN NO APLICARSE EN SU CASO. ESTA GARANTÍA LE OTORGA DERECHOS LEGALES ESPECÍFICOS. USTED TAMBIÉN PUEDE TENER OTROS DERECHOS QUE VARÍAN DE UN ESTADO A OTRO O DE UNA PROVINCIA A OTRA.

Lo que no cubren estas garantías:

- Situaciones y daños resultantes de cualquiera de las siguientes situaciones:
 - Instalación, entrega o mantenimiento inapropiados.
 - Cualquier reparación, modificación, alteración o ajuste no autorizados por el fabricante o taller de servicio autorizado.
 - Mal uso, abuso, accidentes, uso no razonable o hechos fortuitos.
 - Corriente, voltaje, suministro eléctrico o suministro de gas incorrectos.
 - Ajuste inadecuado de cualquier.
- Las garantías quedan nulas si los números de serie originales han sido retirados, alterados o no se pueden determinar fácilmente.
- Bombillas.
- Los productos comprados para uso comercial o industrial.
- El costo del servicio o llamada de servicio para:
 - Corregir errores de instalación. Para los productos que requieran ventilación, se deben usar conductos de metal rígido.
 - Instruir al usuario en el uso adecuado del producto.
 - Transporte del electrodoméstico al establecimiento de servicio y de regreso.
- Los daños consecuentes o incidentales sufridos por cualquier persona como resultado del incumplimiento de esta garantía. En algunos estados no se permite la exclusión o limitación de daños consecuentes o incidentales, por lo tanto la limitación o exclusión anterior puede no aplicarse en su caso.

Si necesita servicio

Primero revise la sección de localización y solución de averías en su guía de uso y cuidado o llame al distribuidor donde adquirió el electrodoméstico. También puede llamar a Maytag Services, LLC, Atención al cliente, al Jenn-Air Customer Assistance al 1-800-JENNAIR (1-800-536-6247) EE.UU. y en Canadá para ubicar a un agente de servicio calificado.

Asegúrese de conservar el comprobante de compra para verificar el estado de la garantía. Consulte la sección sobre la GARANTÍA para mayor información sobre las responsabilidades del propietario para obtener servicio bajo la garantía. Si el distribuidor o la compañía de servicio no pueden resolver el problema, escriba a Maytag Services, LLC, Attn: CA IR Center, P.O. Box 2370, Cleveland, TN 37320-2370 o llame al 1-800-JENNAIR (1-800-536-6247) (EE.UU. y en Canadá).

Notas: Cuando llame o escriba acerca de un problema de servicio, por favor incluya la siguiente información:

- Su nombre, dirección y número de teléfono;
- Número de modelo y número de serie;
- Nombre y dirección de su distribuidor o técnico de servicio;
- Una descripción clara del problema que está experimentando;
- Comprobante de compra (recibo de compra).

Las guías del propietario, manuales de servicio e información sobre las piezas pueden solicitarse a Maytag Services, LLC, Atención al cliente.